

Ponúkané dno k revíznym šachtám K- ID600:
- dno RS sútokové K- ID600 DN200(315) 3xDN(160-315)

Šachtové dno je vyrobené technológiou rotačného natavovania z polyetylénu.

Poznámka k označovaniu:
K- ID600 DN200 3xDN200 x V
výška plastovej časti šachty (bez poklopu)
prítoky
odtok
priemer šachty
použitie pre korugovaný systém

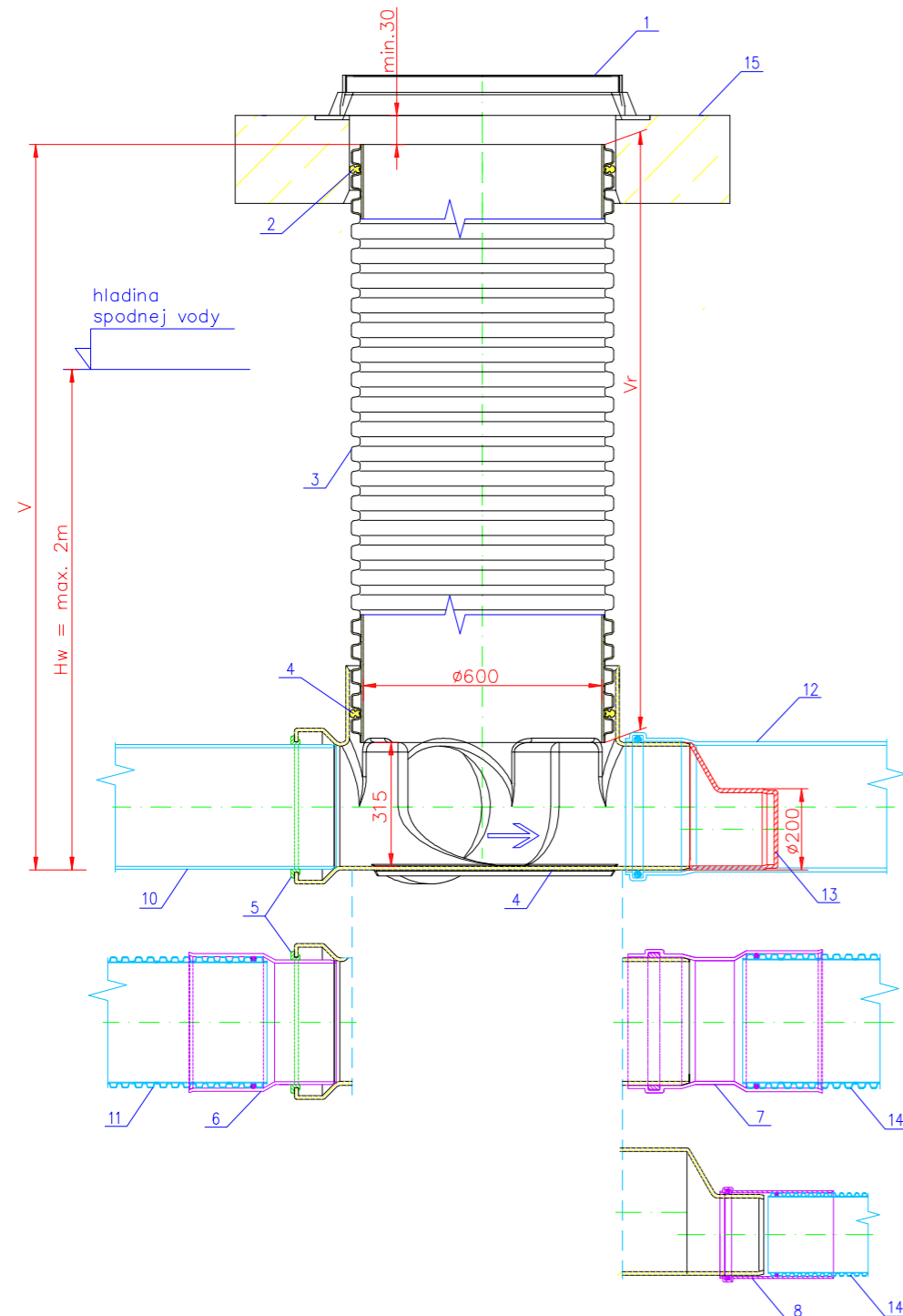

- 10 - prítokové potrubie - hladká rúra (rovný koniec)
- 11 - prítokové potrubie - korugovaná rúra (rovný koniec)
- 12 - odtokové potrubie - hladká rúra (hrdlo)
- 13 - výtok, ktorý sa odpíli v prípade odtokového potrubia DN315
- 14 - odtokové potrubie - korugovaná rúra (rovný koniec)
- 15 - betónový roznášací prstenec (nezabezpečujeme)
- X - miesto, kde sa otvorí (odpíli) odtok podľa potreby
- Hw - výška hladiny spodnej vody
- šípka → na výkrese dna naznačuje smer toku

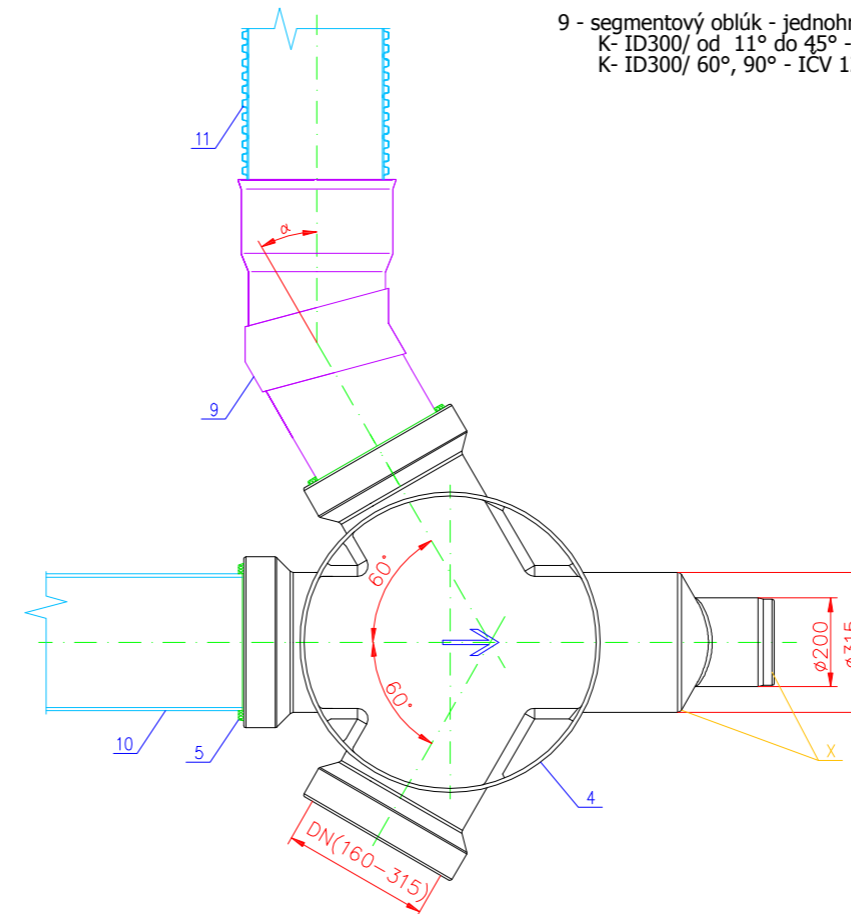

- 1 - liatinový poklop DN600
A 15 - IČV 161770
B 125 - IČV 161771
C 250 - IČV 161772
D 400 - IČV 161773
- 2 - tesnenie K-ID600, IČV 161854
- 3 - PVC-U korugovaná rúra SN8 nehrdlovaná K-DN/ID600 x L, IČV 113986
pre určenie dĺžky L (v metroch) PVC-U korugovanej rúry platí: $L = Vr = V - 0,315$
- 4 - dno revíznej šachty sútokové K- ID600 DN200(315) 3xDN(160-315) vrátane tesnenia K-ID600, IČV 350043
- 5 - vstupné tesnenie
DN160 - IČV 162385
DN200 - IČV 162386
DN250 - IČV 162387
DN315 - IČV 162388
- 6 - PVC-U prechodka s príslušným tesnením
K- OD200/DN200 - IČV 120500
K- ID300/DN315 - IČV 120410
- 7 - PVC-U spojka K- ID300/DN315 s príslušnými tesneniami, IČV 121060
- 8 - PVC-U spojka K- OD200/DN200 s príslušnými tesneniami, IČV 120469
- 9 - segmentový oblúk - jednohrdlové prevedenie, vrátane tesnenia K-ID300
K- ID300/ od 11° do 45° - IČV 121410
K- ID300/ 60°, 90° - IČV 121409



Dno revíznej šachty K- ID600 DN200(315) 3xDN(160-315) má prítoky pod uhlom 60°. Ostatné uhly je možné realizovať pomocou oblúkov. Vstupné tesnenie (pozícia 5) dovoľuje vychýliť rúru (tvarovku) v rozsahu $\pm 5^\circ$.

Pri objednávke je potrebné špecifikovať pripájacie potrubia (typ, rozmer, uhol) - najlepšie náčrtom požadovaného vyhotovenia. Dno bez otvorenia vstupu(vstupov) korunkovým vrtákom nie je možné predať !

Komplet pre napojenie do systému s H-tesnením

Komplet s H – tesnením umožňuje dodatočne sa napojiť do systému - do hladkej alebo korugovanej rúry alebo do tela šachty. Komplet sa dodáva vrátane hrdlového napojenia.

DN/OD 110 - IČV 350021
 DN/OD 160 - IČV 350022
 DN/OD 200 - IČV 350023

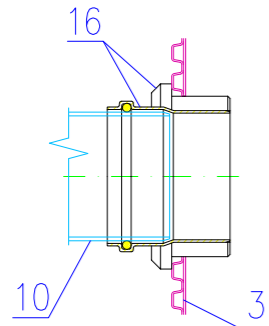

- 3 - PVC-U korugovaná rúra SN4 nehrdlovaná K-DN/ID 600 x L
- 10 - prítokové potrubie - hladká rúra (rovný koniec)
- 16 - komplet pre napojenie do systému s H-tesnením

Koleno

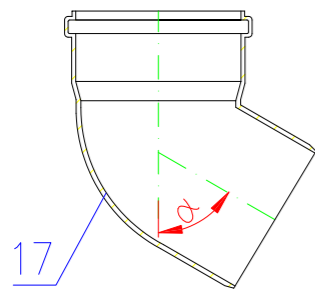

17 - koleno

DN/OD	15°	30°	45°
	IČV	IČV	IČV
110	161029	120512	120523
125	161030	120428	120538
140		120527	120470
160	162396	120473	120534
200	120543	120536	120537
250	161313	161314	161315
315	161419	161420	161421
400	161750	161316	161317

DN/OD	60°	67°	90°
	IČV	IČV	IČV
110	120524	200214	120525
125	161183		120425
140	120471		
160	120474	200208	161032
200	161184		161033
250			161409
315			161426
400			161318

Nesúšasá redukcia

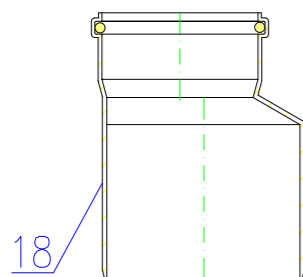

18 - nesúšasá redukcia

DN/OD	IČV
125/110H	120424
140/125H	120434
140/110H	120331
160/110H	200113
160/125H	120423
160/140H	120332
200/160H	120333
200/125H	161040
250/200H	161334
315/160H	700148
315/250H	161477
315/200H	161042
400/315H	700116

H – rozmer hrdla

Oblúk K-OD200/15°

oblúk K-OD200/15° - IČV 120448

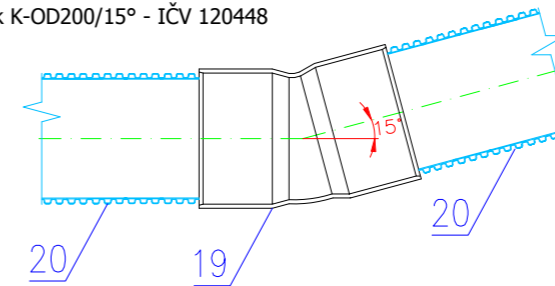

- 19 - oblúk K-OD200/15°, vrátane tesnenia
- 20 - PVC-U korugovaná rúra

Spojka K-ID

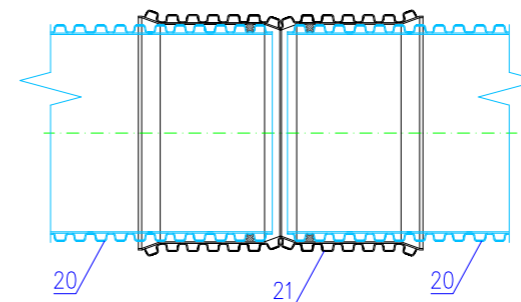

- 20 - PVC-U korugovaná rúra
- 21 - spojka K-ID, s príslušnými tesneniami

K-ID300 - IČV 350032
 K-ID400 - IČV 350033
 K-ID600 - IČV 121094
 K-ID800 - IČV 121114
 K-ID1000 - IČV 121116

Presuvka K-ID a K-OD

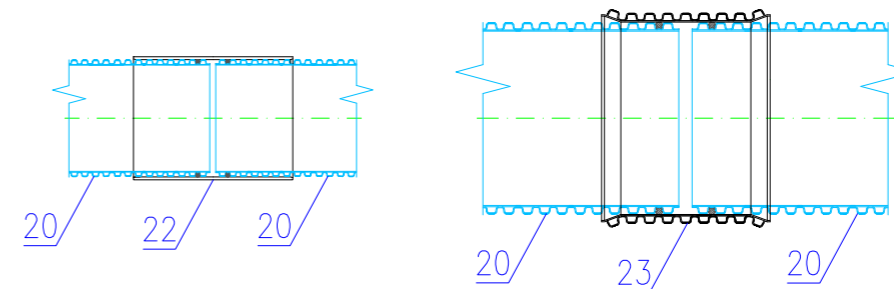

K-OD200 - IČV 120447

K-ID300 - IČV 120403
 K-ID400 - IČV 120405
 K-ID600 - IČV 120409
 K-ID800 - IČV 120416
 K-ID1000 - IČV 120439

- 20 - PVC-U korugovaná rúra
- 22 - presuvka K-OD200, s príslušnými tesneniami
- 23 - presuvka K-ID, s príslušnými tesneniami

Presuvka PU

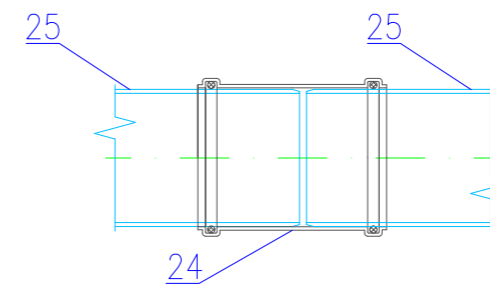

- 24 - presuvka PU
- 25 - hladká rúra

DN/OD	IČV	DN/OD	IČV
110	200121	250	161338
125	120431	315	120334
160	162205	400	120388
200	120441		